

PRESTAZIONI - PERFORMANCES - CHARACTERISTIQUES - LEISTUNGSBEREICH - PRESTACIONES

SN1X40-200

Prestazioni a 1450 min⁻¹
Performances at 1450 min⁻¹
Caractéristiques à 1450 min⁻¹
Leistungsbereich bei 1450 min⁻¹
Prestaciones a 1450 min⁻¹

Aspirazione x Mandata
Inlet x Outlet
Aspiration x Refoulement
Ansaugöffnung x Drucköffnung
Aspiración x Impulsión

65 x 40

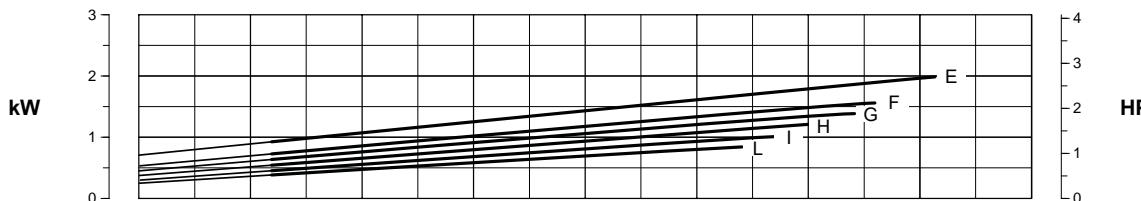
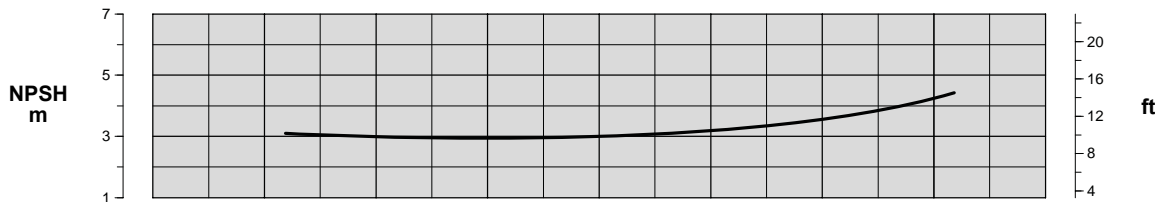
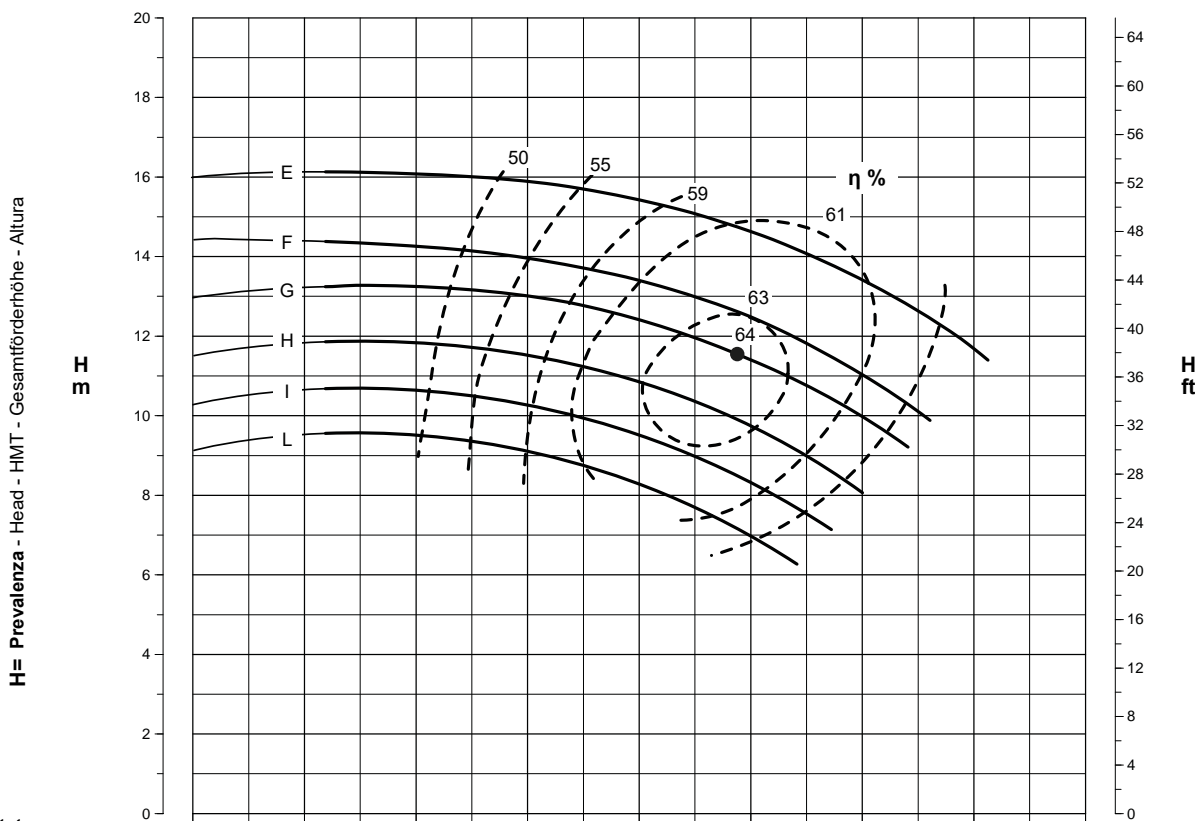
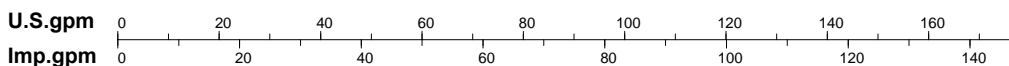

Curve per liquidi aventi densità 1000 kg/m³ - viscosità 1 mm²/s alla temperatura di 20°C
Curves established for liquid density 1000 kg/m³ - viscosity 1 mm²/s - temperature 20°C
Courbes établies pour liquides densité 1000 kg/m³ - viscosité 1 mm²/s - température 20°C
Leistungskurve für Flüssigkeiten mit Dichtigkeit von 1000 kg/m³ - Viskosität mm²/s - Temp. 20°C
Curvas para líquidos con densidad 1000 kg/m³ - viscosidad 1 mm²/s a la temperatura de 20°C

η %
Rendimento della pompa
Pump efficiency
Rendement de la pompe
Wirkungsgrad
Eficiencia de la bomba

Tolleranze ISO 9906 - Grado 3B
Tolerances ISO 9906 - Grade 3B
Tolérances ISO 9906 - Niveau 3B
Toleranzen ISO 9906 - Klasse 3B
Tolerancias ISO 9906 - Grado 3B

Pompe centrifughe normalizzate EN733 in acciaio inox AISI 316
 AISI 316 centrifugal pumps according to EN733 Norm
 Pompes centrifuges normalisées EN733 en acier inox AISI 316
 Normkreiselpumpen EN733 aus Edelstahl AISI 316
 Bombas centrifugas normalizadas EN733 en acero inoxidable AISI 316

Catalogo generale
 General catalogue
 Catalogue général
 Hauptkatalog
 Catálogo general

PRESTAZIONI - PERFORMANCES - CARACTERISTIQUES - LEISTUNGSBEREICH - PRESTACIONES

SN2X40-250

Prestazioni a 1450 min⁻¹
 Performances at 1450 min⁻¹
 Caractéristiques à 1450 min⁻¹
 Leistungsbereich bei 1450 min⁻¹
 Prestaciones a 1450 min⁻¹

Aspirazione x Mandata
 Inlet x Outlet
 Aspiration x Refoulement
 Ansaugöffnung x Drucköffnung
 Aspiración x Impulsión

65 x 40

U.S.gpm 0 20 40 60 80 100 120 140 160 180
Imp.gpm 0 20 40 60 80 100 120 140 160

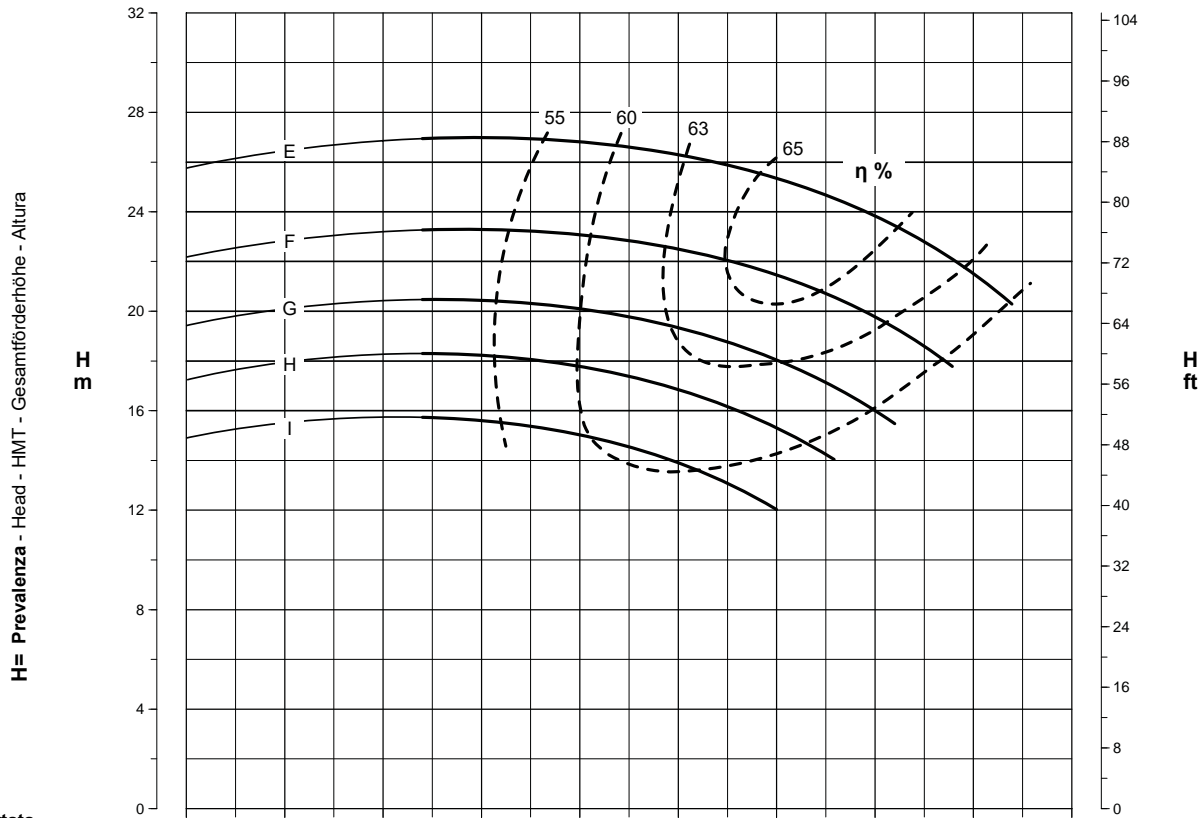

m³/h 0 5 10 15 20 25 30 35 40 45
l/s 0 1 2 3 4 5 6 7 8 9 10 11 12
l/min 0 100 200 300 400 500 600 700

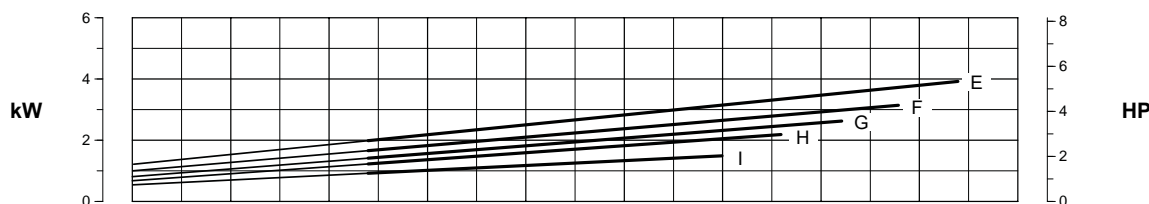
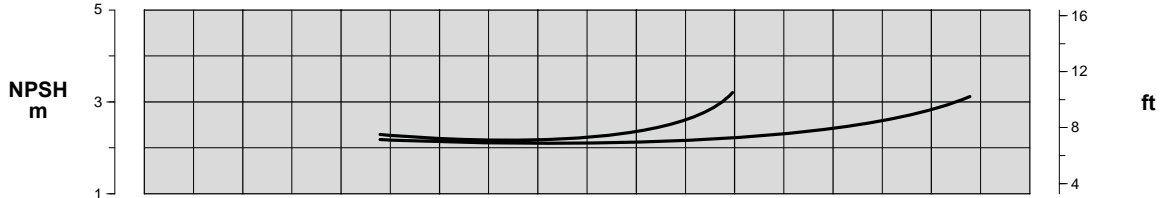

Curve per liquidi aventi densità 1000 kg/m³ - viscosità 1 mm²/s alla temperatura di 20°C
 Curves established for liquid density 1000 kg/m³ - viscosity 1 mm²/s - temperature 20°C
 Courbes établies pour liquides densité 1000 kg/m³ - viscosité 1 mm²/s - température 20°C
 Leistungskurve für Flüssigkeiten mit Dichtigkeit von 1000 kg/m³ - Viskosität mm²/s - Temp. 20°C
 Curvas para líquidos con densidad 1000 kg/m³ - viscosidad 1 mm²/s a la temperatura de 20°C

η %
Rendimento della pompa
 Pump efficiency
 Rendement de la pompe
 Wirkungsgrad
 Eficiencia de la bomba

Tolleranze ISO 9906 - Grado 3B
 Tolerances ISO 9906 - Grade 3B
 Tolérances ISO 9906 - Niveau 3B
 Toleranzen ISO 9906 - Klasse 3B
 Tolerancias ISO 9906 - Grado 3B

PRESTAZIONI - PERFORMANCES - CARACTERISTIQUES - LEISTUNGSBEREICH - PRESTACIONES

SN1X40-200

Prestazioni a 1750 min⁻¹
Performances at 1750 min⁻¹
Caractéristiques à 1750 min⁻¹
Leistungsbereich bei 1750 min⁻¹
Prestaciones a 1750 min⁻¹

Aspirazione x Mandata
Inlet x Outlet
Aspiration x Refoulement
Ansaugöffnung x Drucköffnung
Aspiración x Impulsión

65 x 40

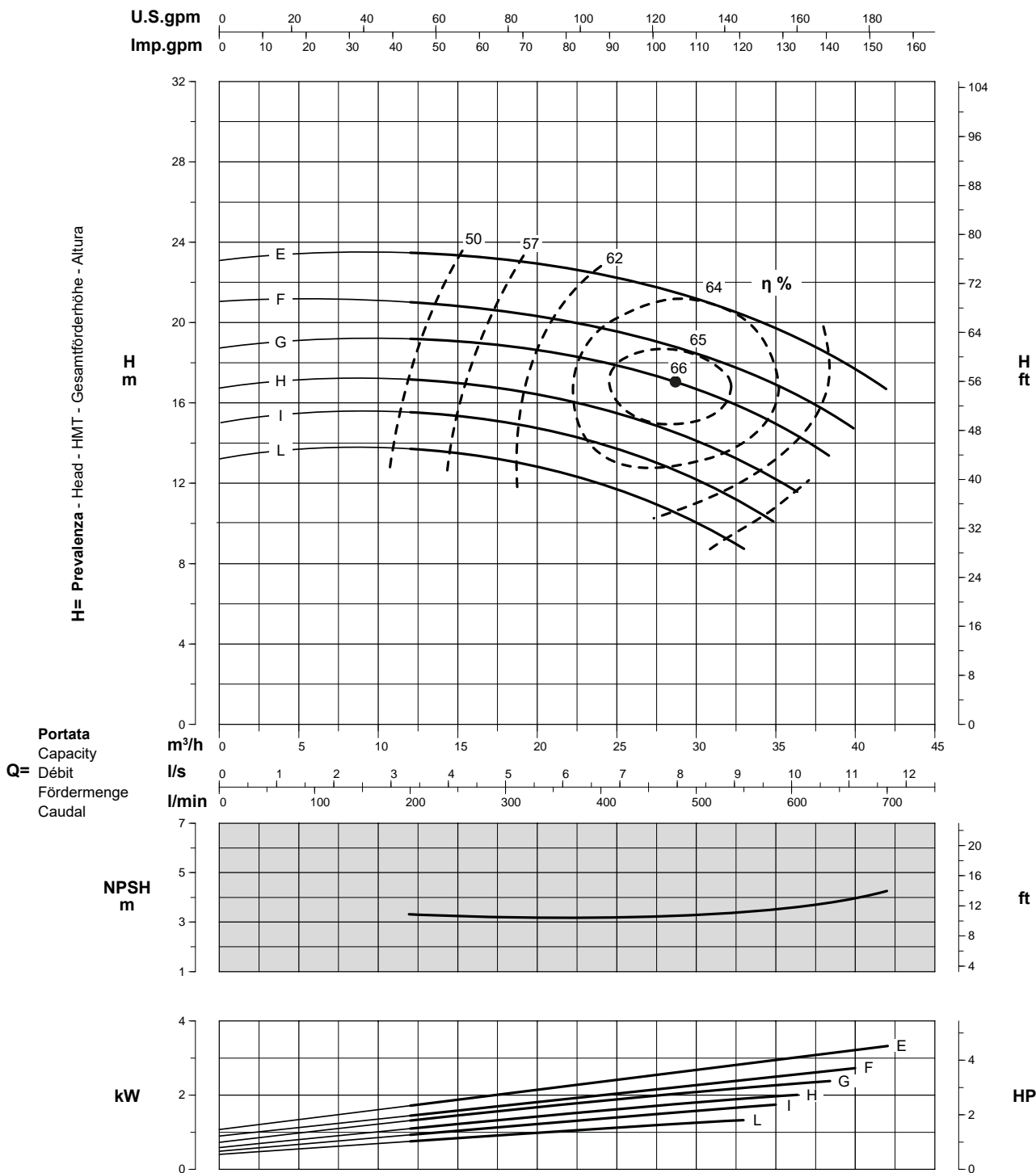

Curve per liquidi aventi densità 1000 kg/m³ - viscosità 1 mm²/s alla temperatura di 20°C
Curves established for liquid density 1000 kg/m³ - viscosity 1 mm²/s - temperature 20°C
Courbes établies pour liquides densité 1000 kg/m³ - viscosité 1 mm²/s - température 20°C
Leistungskurve für Flüssigkeiten mit Dichtigkeit von 1000 kg/m³ - Viskosität mm²/s - Temp. 20°C
Curvas para líquidos con densidad 1000 kg/m³ - viscosidad 1 mm²/s a la temperatura de 20°C

Rendimento della pompa
Pump efficiency
Rendement de la pompe
Wirkungsgrad
Eficiencia de la bomba

η %

Tolleranze ISO 9906 - Grado 3B
Tolerances ISO 9906 - Grade 3B
Tolérances ISO 9906 - Niveau 3B
Toleranzen ISO 9906 - Klasse 3B
Tolerancias ISO 9906 - Grado 3B

Pompe centrifughe normalizzate EN733 in acciaio inox AISI 316
 AISI 316 centrifugal pumps according to EN733 Norm
 Pompes centrifuges normalisées EN733 en acier inox AISI 316
 Normkreiselpumpen EN733 aus Edelstahl AISI 316
 Bombas centrifugas normalizadas EN733 en acero inoxidable AISI 316

Catalogo generale
 General catalogue
 Catalogue général
 Hauptkatalog
 Catálogo general

PRESTAZIONI - PERFORMANCES - CARACTERISTIQUES - LEISTUNGSBEREICH - PRESTACIONES

SN2X40-250

Prestazioni a 1750 min⁻¹
 Performances at 1750 min⁻¹
 Caractéristiques à 1750 min⁻¹
 Leistungsbereich bei 1750 min⁻¹
 Prestaciones a 1750 min⁻¹

Aspirazione x Mandata
 Inlet x Outlet
 Aspiration x Refoulement
 Ansaugöffnung x Drucköffnung
 Aspiración x Impulsión

65 x 40

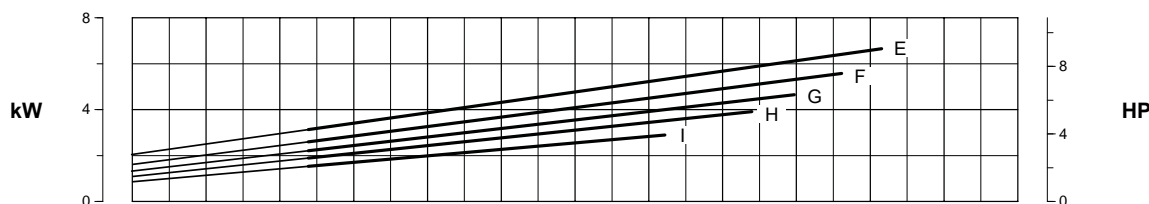
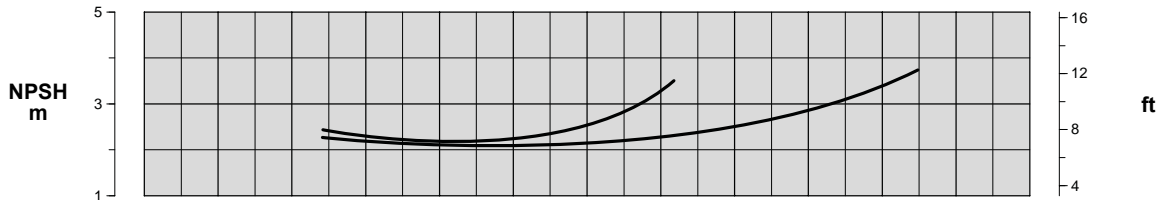
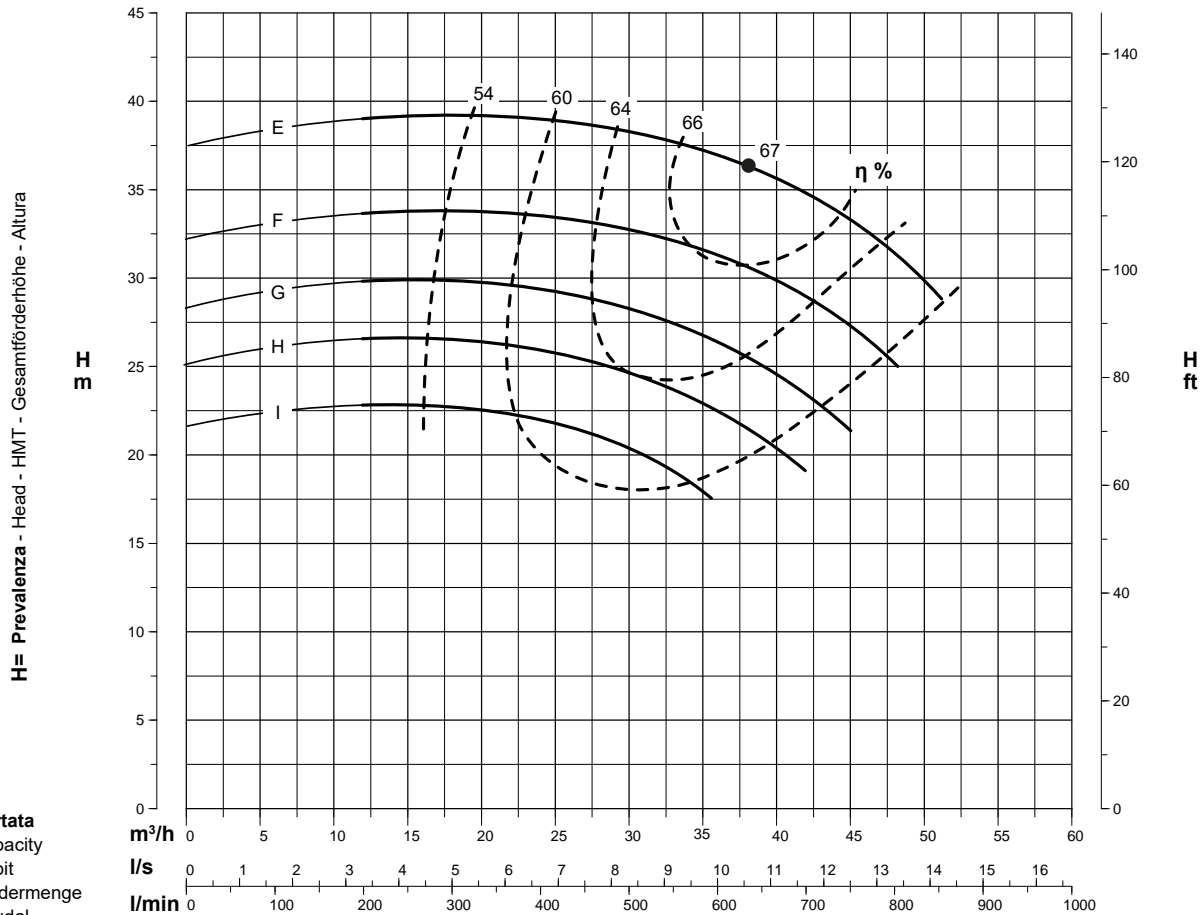
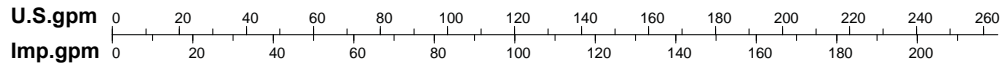

Curve per liquidi aventi densità 1000 kg/m³ - viscosità 1 mm²/s alla temperatura di 20°C
 Curves established for liquid density 1000 kg/m³ - viscosity 1 mm²/s - temperature 20°C
 Courbes établies pour liquides densité 1000 kg/m³ - viscosité 1 mm²/s - température 20°C
 Leistungskurve für Flüssigkeiten mit Dichtigkeit von 1000 kg/m³ - Viskosität mm²/s - Temp. 20°C
 Curvas para líquidos con densidad 1000 kg/m³ - viscosidad 1 mm²/s a la temperatura de 20°C

η %
Rendimento della pompa
 Pump efficiency
 Rendement de la pompe
 Wirkungsgrad
 Eficiencia de la bomba

Tolleranze ISO 9906 - Grado 3B
 Tolerances ISO 9906 - Grade 3B
 Tolérances ISO 9906 - Niveau 3B
 Toleranzen ISO 9906 - Klasse 3B
 Tolerancias ISO 9906 - Grado 3B

Pompe centrifughe normalizzate EN733 in acciaio inox AISI 316
 AISI 316 centrifugal pumps according to EN733 Norm
 Pompes centrifuges normalisées EN733 en acier inox AISI 316
 Normkreiselpumpen EN733 aus Edelstahl AISI 316
 Bombas centrifugas normalizadas EN733 en acero inoxidable AISI 316

Catalogo generale
 General catalogue
 Catalogue général
 Hauptkatalog
 Catálogo general

PRESTAZIONI - PERFORMANCES - CARACTERISTIQUES - LEISTUNGSBEREICH - PRESTACIONES

SN2X40-160

Prestazioni a 2900 min⁻¹
 Performances at 2900 min⁻¹
 Caractéristiques à 2900 min⁻¹
 Leistungsbereich bei 2900 min⁻¹
 Prestaciones a 2900 min⁻¹

Aspirazione x Mandata
 Inlet x Outlet
 Aspiration x Refoulement
 Ansaugöffnung x Drucköffnung
 Aspiración x Impulsión

65 x 40

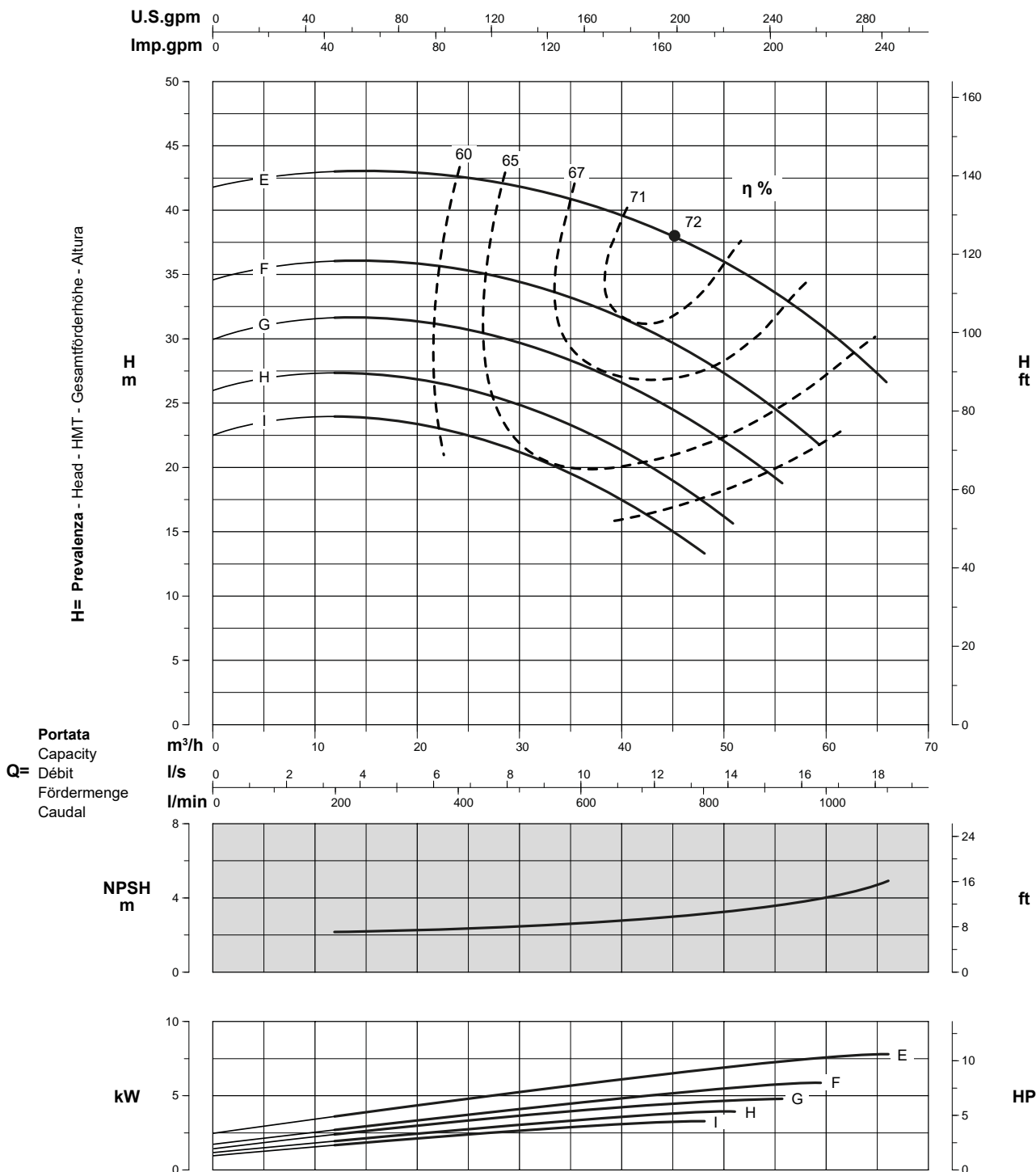

Curve per liquidi aventi densità 1000 kg/m³ - viscosità 1 mm²/s alla temperatura di 20°C
 Curves established for liquid density 1000 kg/m³ - viscosity 1 mm²/s - temperature 20°C
 Courbes établies pour liquides densité 1000 kg/m³ - viscosité 1 mm²/s - température 20°C
 Leistungskurve für Flüssigkeiten mit Dichtigkeit von 1000 kg/m³ - Viskosität mm²/s - Temp. 20°C
 Curvas para líquidos con densidad 1000 kg/m³ - viscosidad 1 mm²/s a la temperatura de 20°C

η %
Rendimento della pompa
 Pump efficiency
 Rendement de la pompe
 Wirkungsgrad
 Eficiencia de la bomba

Tolleranze ISO 9906 - Grado 3B
 Tolerances ISO 9906 - Grade 3B
 Tolérances ISO 9906 - Niveau 3B
 Toleranzen ISO 9906 - Klasse 3B
 Tolerancias ISO 9906 - Grado 3B

PRESTAZIONI - PERFORMANCES - CHARACTERISTIQUES - LEISTUNGSBEREICH - PRESTACIONES

SN1X40-200

Prestazioni a 2900 min⁻¹
Performances at 2900 min⁻¹
Caractéristiques à 2900 min⁻¹
Leistungsbereich bei 2900 min⁻¹
Prestaciones a 2900 min⁻¹

Aspirazione x Mandata
Inlet x Outlet
Aspiration x Refoulement
Ansaugöffnung x Drucköffnung
Aspiración x Impulsión

65 x 40

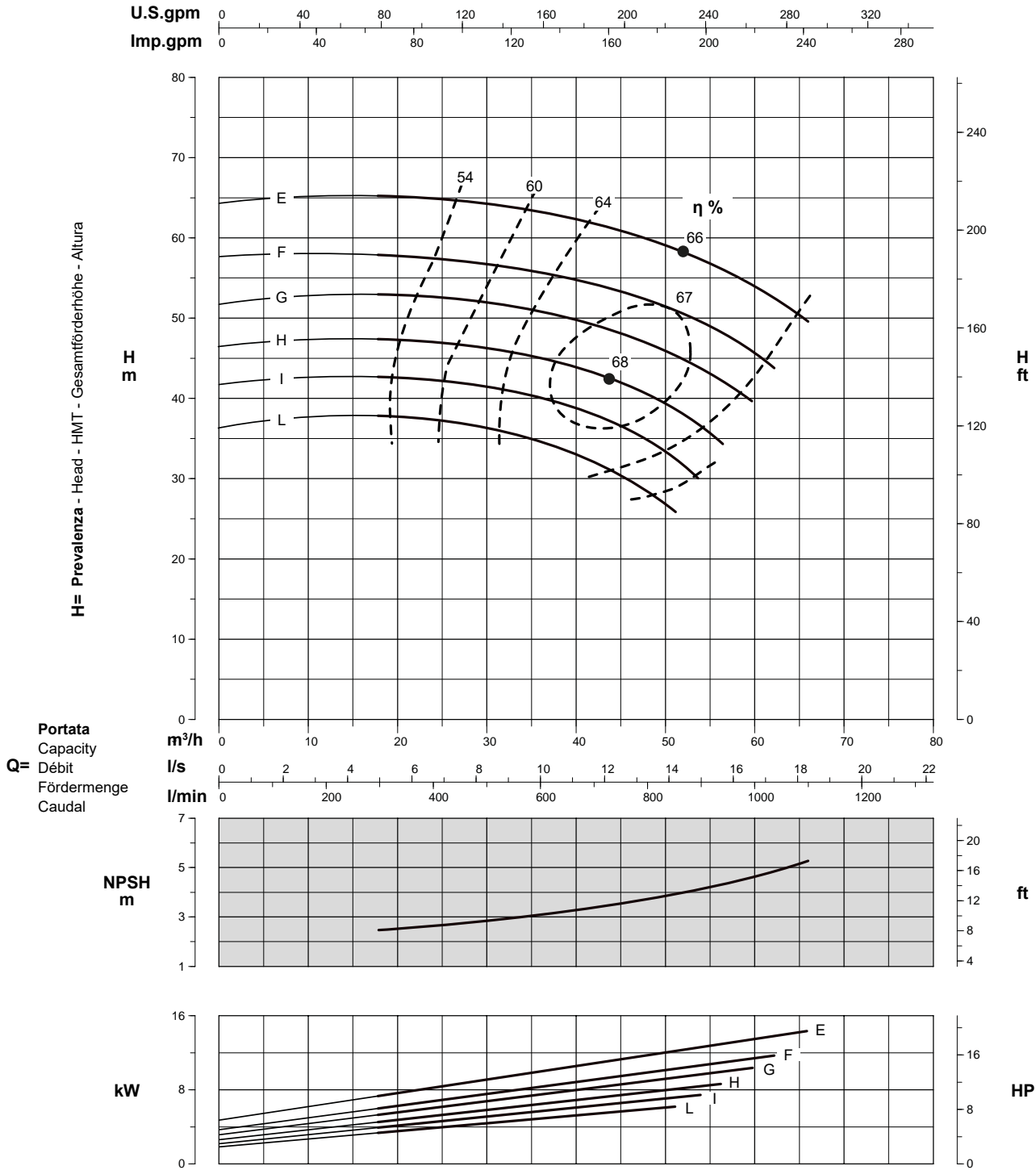

Curve per liquidi aventi densità 1000 kg/m³ - viscosità 1 mm²/s alla temperatura di 20°C
Curves established for liquid density 1000 kg/m³ - viscosity 1 mm²/s - temperature 20°C
Courbes établies pour liquides densité 1000 kg/m³ - viscosité 1 mm²/s - température 20°C
Leistungskurve für Flüssigkeiten mit Dichtigkeit von 1000 kg/m³ - Viskosität mm²/s - Temp. 20°C
Curvas para líquidos con densidad 1000 kg/m³ - viscosidad 1 mm²/s a la temperatura de 20°C

η %
Rendimento della pompa
Pump efficiency
Rendement de la pompe
Wirkungsgrad
Eficiencia de la bomba

Tolleranze ISO 9906 - Grado 3B
Tolerances ISO 9906 - Grade 3B
Tolérances ISO 9906 - Niveau 3B
Toleranzen ISO 9906 - Klasse 3B
Tolerancias ISO 9906 - Grado 3B

Pompe centrifughe normalizzate EN733 in acciaio inox AISI 316
 AISI 316 centrifugal pumps according to EN733 Norm
 Pompes centrifuges normalisées EN733 en acier inox AISI 316
 Normkreiselpumpen EN733 aus Edelstahl AISI 316
 Bombas centrifugas normalizadas EN733 en acero inoxidable AISI 316

Catalogo generale
 General catalogue
 Catalogue général
 Hauptkatalog
 Catálogo general

PRESTAZIONI - PERFORMANCES - CHARACTERISTIQUES - LEISTUNGSBEREICH - PRESTACIONES

SN2X40-250

Prestazioni a 2900 min⁻¹
 Performances at 2900 min⁻¹
 Caractéristiques à 2900 min⁻¹
 Leistungsbereich bei 2900 min⁻¹
 Prestaciones a 2900 min⁻¹

Aspirazione x Mandata
 Inlet x Outlet
 Aspiration x Refoulement
 Ansaugöffnung x Drucköffnung
 Aspiración x Impulsión

65 x 40

U.S.gpm 0 40 80 120 160 200 240 280 320 360
Imp.gpm 0 40 80 120 160 200 240 280 320

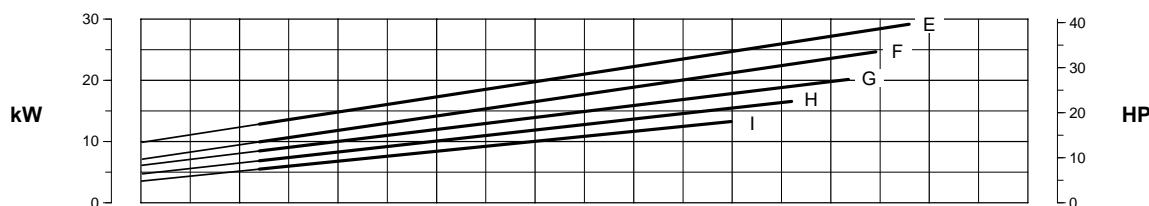
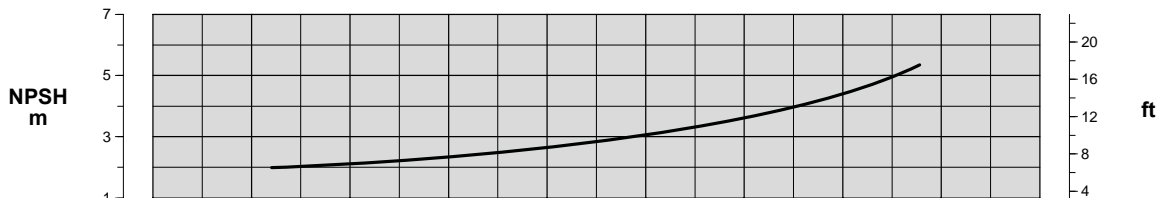
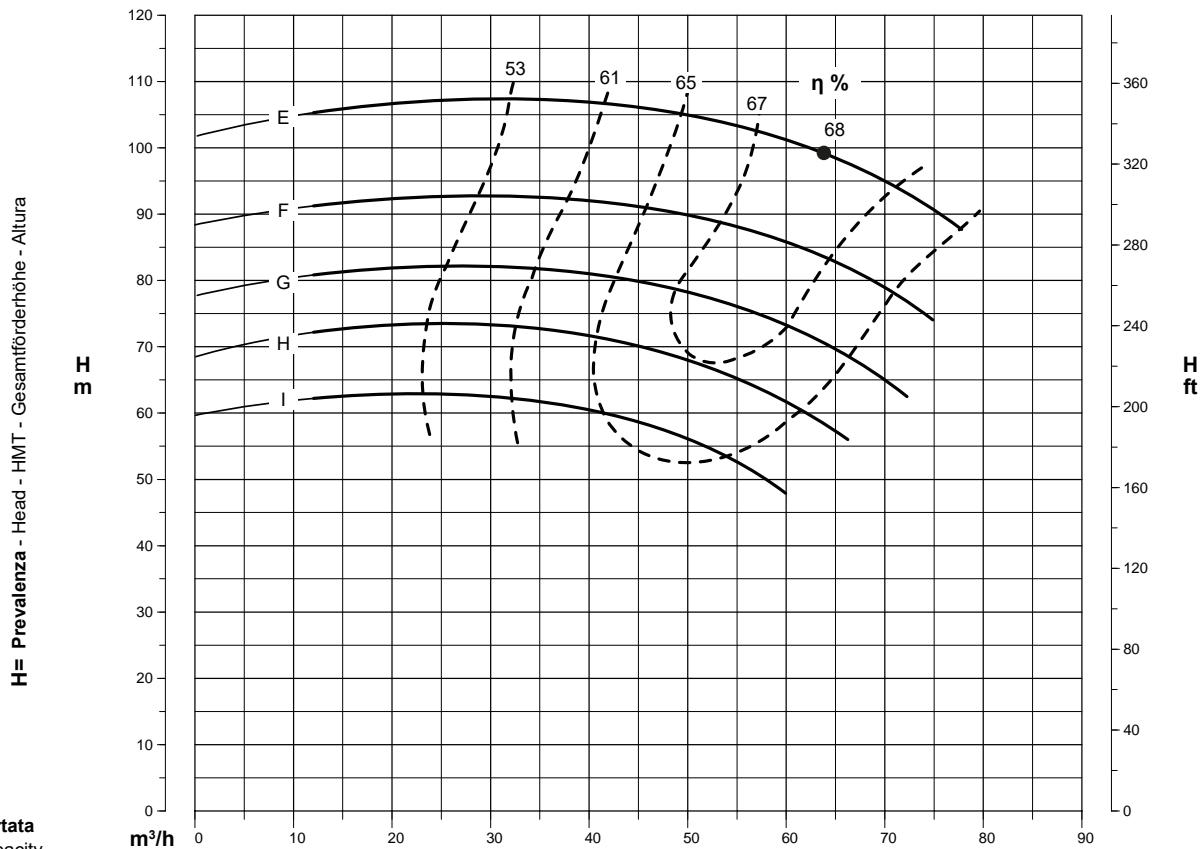

Curve per liquidi aventi densità 1000 kg/m³ - viscosità 1 mm²/s alla temperatura di 20°C
 Curves established for liquid density 1000 kg/m³ - viscosity 1 mm²/s - temperature 20°C
 Courbes établies pour liquides densité 1000 kg/m³ - viscosité 1 mm²/s - température 20°C
 Leistungskurve für Flüssigkeiten mit Dichtigkeit von 1000 kg/m³ - Viskosität mm²/s - Temp. 20°C
 Curvas para líquidos con densidad 1000 kg/m³ - viscosidad 1 mm²/s a la temperatura de 20°C

η %
Rendimento della pompa
 Pump efficiency
 Rendement de la pompe
 Wirkungsgrad
 Eficiencia de la bomba

Tolleranze ISO 9906 - Grado 3B
 Tolerances ISO 9906 - Grade 3B
 Tolérances ISO 9906 - Niveau 3B
 Toleranzen ISO 9906 - Klasse 3B
 Tolerancias ISO 9906 - Grado 3B

Pompe centrifughe normalizzate EN733 in acciaio inox AISI 316
 AISI 316 centrifugal pumps according to EN733 Norm
 Pompes centrifuges normalisées EN733 en acier inox AISI 316
 Normkreiselpumpen EN733 aus Edelstahl AISI 316
 Bombas centrifugas normalizadas EN733 en acero inoxidable AISI 316

Catalogo generale
 General catalogue
 Catalogue général
 Hauptkatalog
 Catálogo general

PRESTAZIONI - PERFORMANCES - CARACTERISTIQUES - LEISTUNGSBEREICH - PRESTACIONES

SN2X40-160

Prestazioni a 3500 min⁻¹
 Performances at 3500 min⁻¹
 Caractéristiques à 3500 min⁻¹
 Leistungsbereich bei 3500 min⁻¹
 Prestaciones a 3500 min⁻¹

Aspirazione x Mandata
 Inlet x Outlet
 Aspiration x Refoulement
 Ansaugöffnung x Drucköffnung
 Aspiración x Impulsión

65 x 40

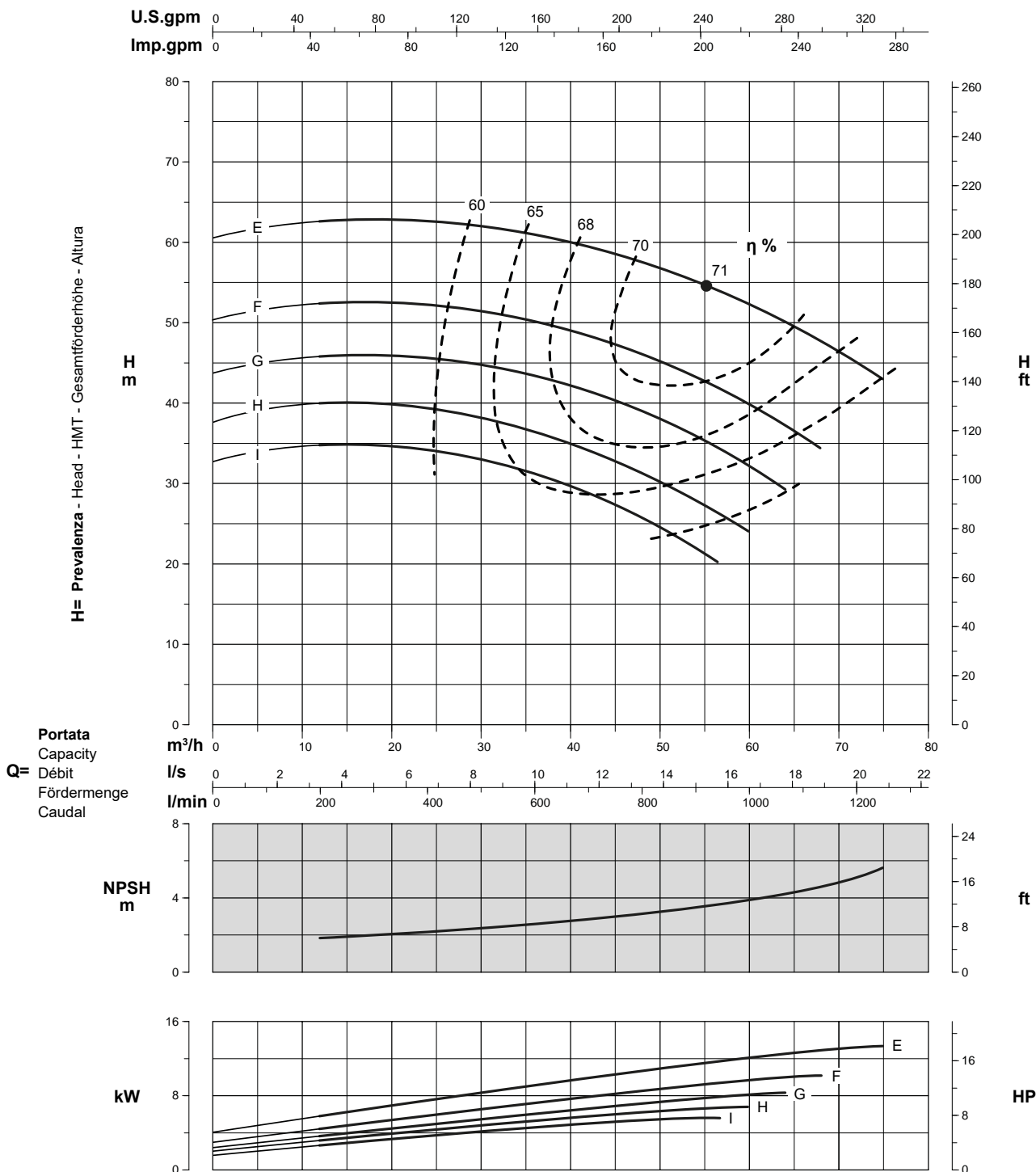

Curve per liquidi aventi densità 1000 kg/m³ - viscosità 1 mm²/s alla temperatura di 20°C
 Curves established for liquid density 1000 kg/m³ - viscosity 1 mm²/s - temperature 20°C
 Courbes établies pour liquides densité 1000 kg/m³ - viscosité 1 mm²/s - température 20°C
 Leistungskurve für Flüssigkeiten mit Dichtigkeit von 1000 kg/m³ - Viskosität mm²/s - Temp. 20°C
 Curvas para líquidos con densidad 1000 kg/m³ - viscosidad 1 mm²/s a la temperatura de 20°C

η %
 Rendimento della pompa
 Pump efficiency
 Rendement de la pompe
 Wirkungsgrad
 Eficiencia de la bomba

Tolleranze ISO 9906 - Grado 3B
 Tolerances ISO 9906 - Grade 3B
 Tolérances ISO 9906 - Niveau 3B
 Toleranzen ISO 9906 - Klasse 3B
 Tolerancias ISO 9906 - Grado 3B

PRESTAZIONI - PERFORMANCES - CARACTERISTIQUES - LEISTUNGSBEREICH - PRESTACIONES

SN1X40-200

Prestazioni a 3500 min⁻¹
 Performances at 3500 min⁻¹
 Caractéristiques à 3500 min⁻¹
 Leistungsbereich bei 3500 min⁻¹
 Prestaciones a 3500 min⁻¹

Aspirazione x Mandata
 Inlet x Outlet
 Aspiration x Refoulement
 Ansaugöffnung x Drucköffnung
 Aspiración x Impulsión

65 x 40

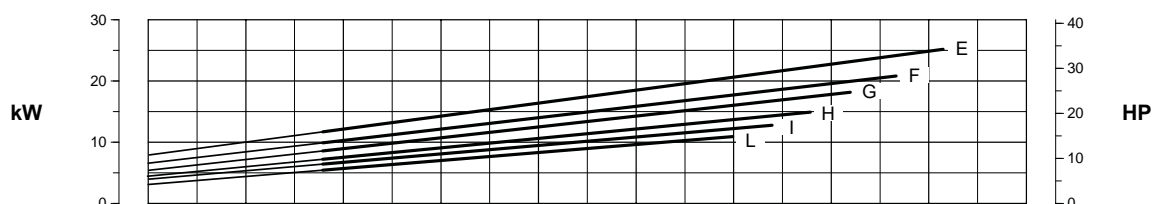
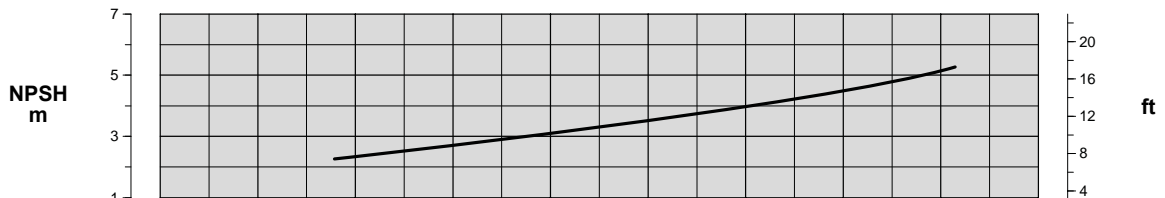
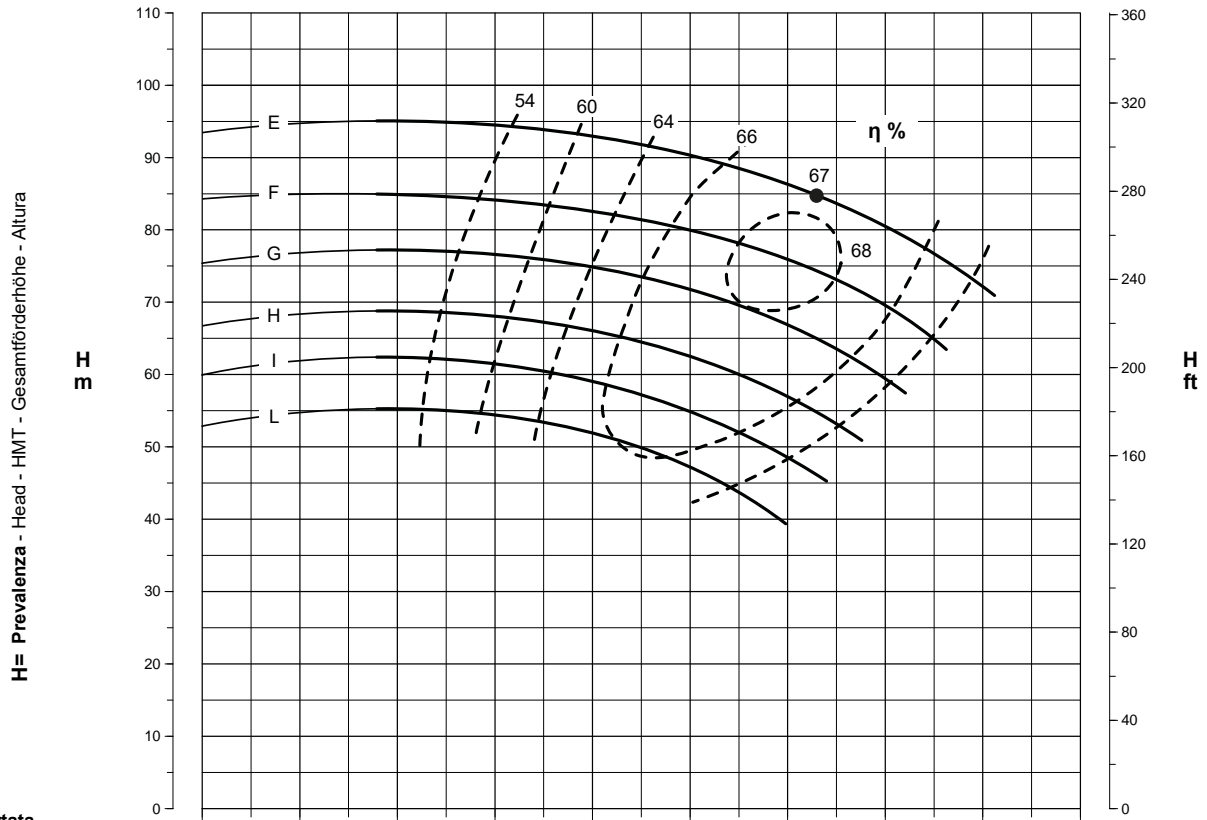
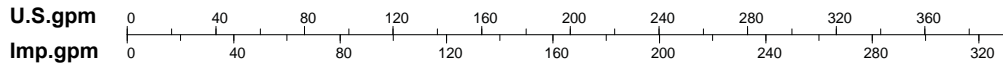

Curve per liquidi aventi densità 1000 kg/m³ - viscosità 1 mm²/s alla temperatura di 20°C
 Curves established for liquid density 1000 kg/m³ - viscosity 1 mm²/s - temperature 20°C
 Courbes établies pour liquides densité 1000 kg/m³ - viscosité 1 mm²/s - température 20°C
 Leistungskurve für Flüssigkeiten mit Dichtigkeit von 1000 kg/m³ - Viskosität mm²/s - Temp. 20°C
 Curvas para líquidos con densidad 1000 kg/m³ - viscosidad 1 mm²/s a la temperatura de 20°C

Rendimento della pompa
 Pump efficiency
 Rendement de la pompe
 Wirkungsgrad
 Eficiencia de la bomba

η %

Tolleranze ISO 9906 - Grado 3B
 Tolerances ISO 9906 - Grade 3B
 Tolérances ISO 9906 - Niveau 3B
 Toleranzen ISO 9906 - Klasse 3B
 Tolerancias ISO 9906 - Grado 3B

Pompe centrifughe normalizzate EN733 in acciaio inox AISI 316
 AISI 316 centrifugal pumps according to EN733 Norm
 Pompes centrifuges normalisées EN733 en acier inox AISI 316
 Normkreiselpumpen EN733 aus Edelstahl AISI 316
 Bombas centrifugas normalizadas EN733 en acero inoxidable AISI 316

Catalogo generale
 General catalogue
 Catalogue général
 Hauptkatalog
 Catálogo general

PRESTAZIONI - PERFORMANCES - CARACTERISTIQUES - LEISTUNGSBEREICH - PRESTACIONES

SN2X40-250

Prestazioni a 3500 min⁻¹
 Performances at 3500 min⁻¹
 Caractéristiques à 3500 min⁻¹
 Leistungsbereich bei 3500 min⁻¹
 Prestaciones a 3500 min⁻¹

Aspirazione x Mandata
 Inlet x Outlet
 Aspiration x Refoulement
 Ansaugöffnung x Drucköffnung
 Aspiración x Impulsión

65 x 40

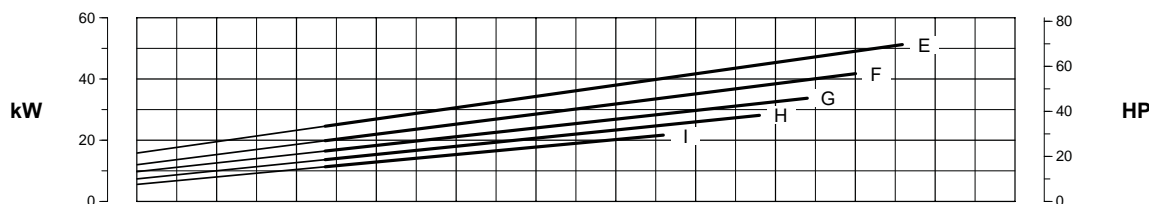
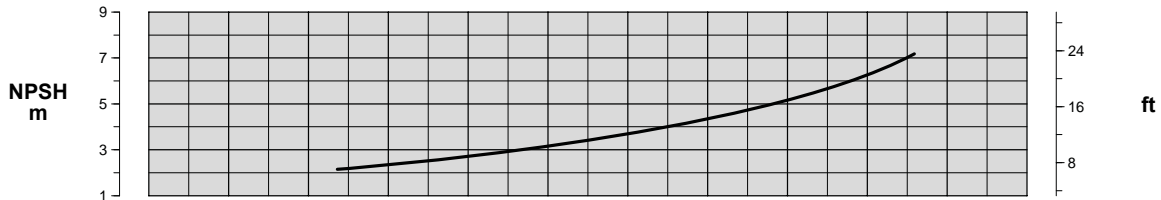
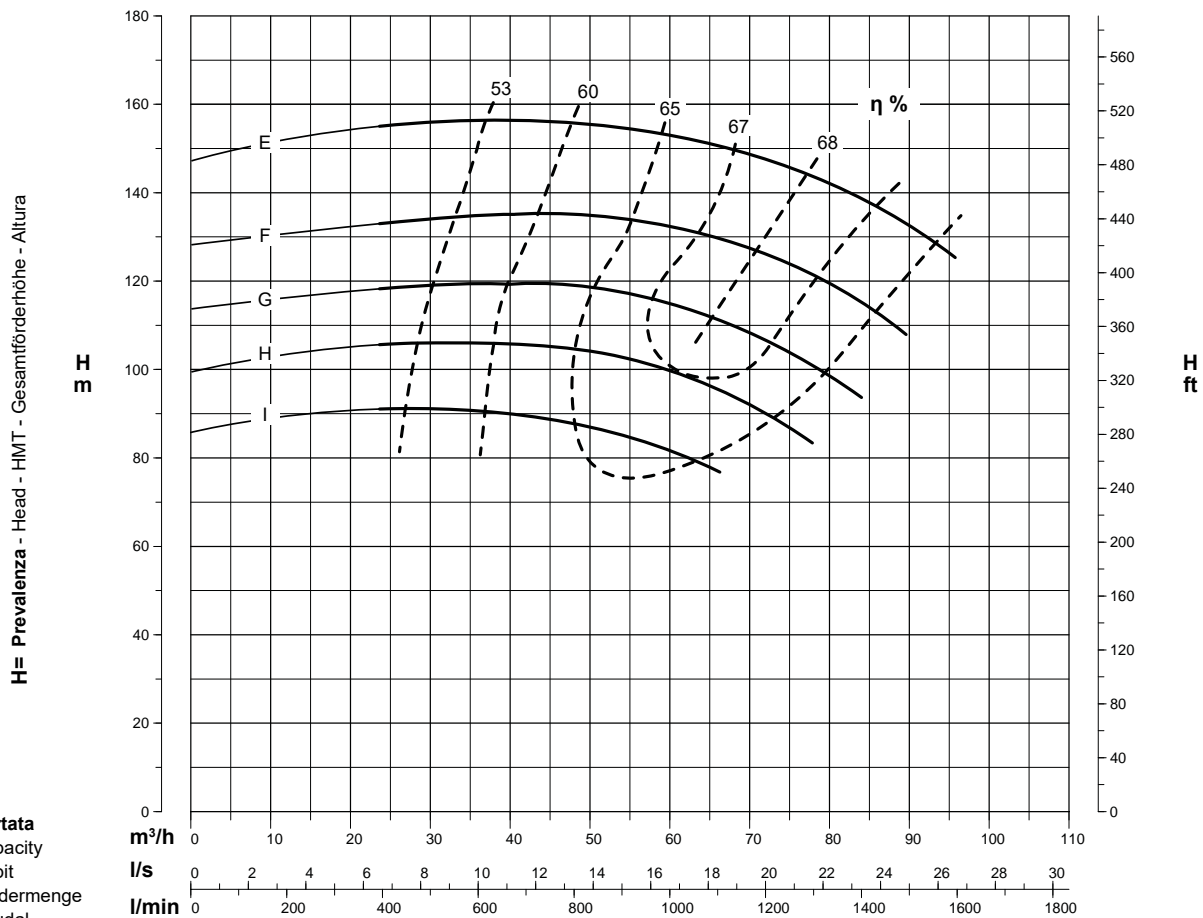
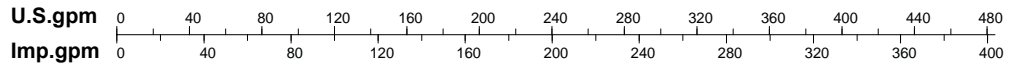

Curve per liquidi aventi densità 1000 kg/m³ - viscosità 1 mm²/s alla temperatura di 20°C
 Curves established for liquid density 1000 kg/m³ - viscosity 1 mm²/s - temperature 20°C
 Courbes établies pour liquides densité 1000 kg/m³ - viscosité 1 mm²/s - température 20°C
 Leistungskurve für Flüssigkeiten mit Dichtigkeit von 1000 kg/m³ - Viskosität 1 mm²/s - Temp. 20°C
 Curvas para líquidos con densidad 1000 kg/m³ - viscosidad 1 mm²/s a la temperatura de 20°C

η %
Rendimento della pompa
 Pump efficiency
 Rendement de la pompe
 Wirkungsgrad
 Eficiencia de la bomba

Tolleranze ISO 9906 - Grado 3B
 Tolerances ISO 9906 - Grade 3B
 Tolérances ISO 9906 - Niveau 3B
 Toleranzen ISO 9906 - Klasse 3B
 Tolerancias ISO 9906 - Grado 3B